

Jedes Produkt von ACO Selbstbau
unterstützt die ACO Systemkette



Infrastruktur für Haus und Garten

- ACO Self® Entwässerung
- ACO Self® Versickerung
- ACO Schuhabstreifer
- ACO Master Drainage
- ACO Lichtschächte
- ACO Nebenraumfenster
- ACO Self® Rasenwaben
- ACO Self® Kiesstabilisierung
- ACO Regenwassernutzung



Entwässern –

ACO Self® Linien-
und Punktentwässerung

ganz einfach

Standardline und Hexaline
Standardpoint und Hofablauf

www.aco-selbstbau.de



Art. 80015 ACO 08/2020 Änderungen vorbehalten



ACO Self® – die praktischen Entwässerungssysteme rund ums Haus

Die ACO Self® Entwässerungssysteme wurden speziell für den privaten Anwendungsbereich entwickelt. Funktionalität, leichtes Handling und das variable Design der Rostabdeckungen werden allen Anforderungen gerecht, um Anlagen rund ums Haus zu entwässern. Das umfassende Know-how von ACO ist sowohl in den Werkstoff Polymerbeton als auch in die Verarbeitung der Produkte eingegangen. Die Gestaltung als Baukastensystem ermöglicht individuelle Lösungen für jede Bausituation. Das System wurde für die PKW-Befahrbarkeit ausgelegt.

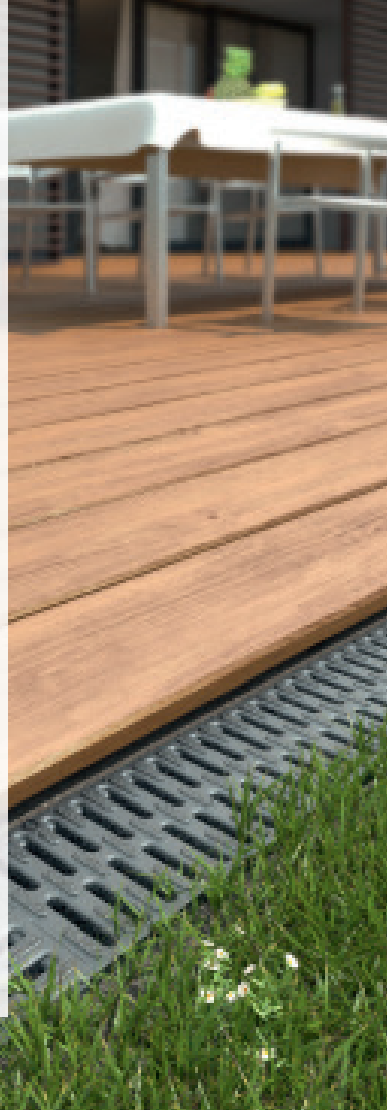

Das ACO Self® Standardline Oberflächenentwässerungssystem ist mit seiner schraublosen Arretierung perfekt auf den privaten Baubereich abgestimmt. Es sorgt dafür, dass Regen- und Schmutzwasser von Terrassen, bei Garagen, Einfahrten und Hauseingängen abläuft.

Das Baukastensystem und die einfache Montage ermöglichen passgenaue Lösungen für die Entwässerung. Der Einlaufkasten leitet das Wasser sicher in die Kanalisation und schützt diese vor Verschlammung.

Der herausnehmbare Schlammimer erleichtert die Reinigung der Entwässerungsanlage. Punkt- und Linienentwässerung ergänzen sich bei ACO Self® zu einem vielseitigen Oberflächenentwässerungssystem für unterschiedliche Wasser- und Schmutzaufkommen, das man problemlos selbst einbauen kann.

Die Rinnen und Einlaufkästen bestehen aus Polymerbeton, einem leichten und dennoch robusten Werkstoff. Polymerbeton ist langlebig und extrem beständig gegen Öl, Benzin, Säuren und Frost. Das ACO Self® Entwässerungssystem trägt auch zum Umweltschutz bei, denn das Material ist wasserdicht und umweltverträglich.

Einsatzbereiche

- Hauseingänge, Einfahrten
- Garagen
- Terrassen
- u. v. a. m.



Standardline 1 m aus Polymerbeton
mit stahlverzinktem Stegrost
Art.-Nr. 38470

ACO Systemvorteile

- korrosionsbeständig durch Polymerbeton, auch gegen Tausalz und Öl
- freier Rinnenquerschnitt
schraublos arretiertes Abdeckrost
- wartungsarm
- starke hydraulische Selbstreinigung
- hohe Fließgeschwindigkeit
- große Durchflussmenge
- Pkw-befahrbar
- einfacher Einbau
- geringes Gewicht

ACO Self® Standardline – das System

Rinnenkörper

aus Polymerbeton mit arretiertem Stegrost
aus verzinktem Stahl, pkw-befahrbar,
Ablaufvermögen bis zu 4,5 l/s

Einlaufkasten

aus Polymerbeton mit arretiertem
Stegrost aus verzinktem Stahl, Pkw-befahrbar,
Ablaufvermögen bis zu 6,0 l/s

Länge	Breite	Höhe	Art.-Nr.
[cm]	[cm]	[cm]	
100,0	11,8	9,7	38470
50,0	11,8	9,7	38471
50,0	11,8	30	38473

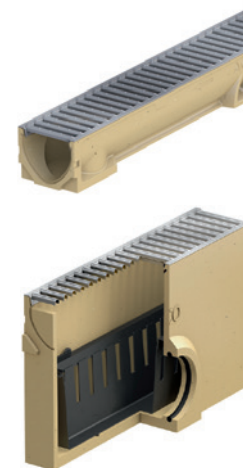

Zubehör

- | | Art.-Nr. |
|--|----------|
| 1. Stirnwand für Rinnenanfang und -ende | 319288 |
| 2. Stirnwand mit Stützen für KG-Rohr DN/OD 110 | 319289 |
| 3. KG-Rohrstützen DN/OD 110 | 01554 |
| 4. Geruchsverschluss EK | 01684 |
| 5. Geruchsverschluss Rinne | 01666 |



1.



2.



3.



4.



5.

Anschluss der Stirnwand an die ACO Self® Standardline

Seite 1 zeigt zur Rinne

Seite 2



Clip A

Clip A

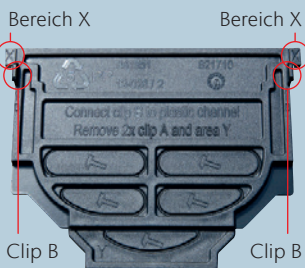

Bereich X

Bereich X

Clip B

Clip B

Verbinden Sie Clip A mit dem Polymerbetonrinnenkörper.
Entfernen Sie zweimal Clip B und zweimal Bereich X.



Bereich X und Clip B links und rechts mit dem Cutter entfernen



Clips A einrasten lassen

Alternative Anschlussmöglichkeiten



Anschlusslösung für Flächen mit geringem Laub- und Schmutz-anfall oder bei flachen Einbaumöglichkeiten

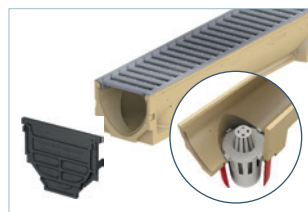

Senkrechter Anschluss an Grundleitung inklusiv Geruchsverschluss und Rohrstützen.

ACO Self® Standardline mit Einlaufkasten



1 Bodenaushub nach Einbauempfehlung für ACO Self® Standardline: Rinnenstrang mit Einlaufkasten



2 Zum Anschließen des Rinnenkörpers die Vorformung am Einlaufkasten mittels Winkelschleifer mit Diamantscheibe mittig einschneiden ...



3 ... und von außen nach innen mit einem Hammer ausschlagen



4 Einbringen des Rinnenfundamentes gemäß Einbauempfehlung. Verdichten des Rinnenfundamentes. Vorbereiten des Ablaufes für KG-Rohr DN/OD 110



5 KG-Rohr mit Gleitmittel in den Einlaufkasten einsetzen. Optional: Geruchsverschluss verwenden



6 Lösen Beton auf das bereits verdichtete Fundament aufrbringen



7 Ansetzen des Rinnenkörpers an den Einlaufkasten. Ausrichten des Rinnenstrangs. Die 2 cm Garagenschwelle ist so ausgeführt, dass das Tor zwischen Schelle und Rinne schließt



8 Anbringen der Stirnwand vor dem Setzen des letzten Rinnenkörpers (siehe Seite 5)



9 Seitliche Betonstütze gemäß Einbauempfehlung herstellen



10 Ermitteln bzw. festlegen der Gefällesituation. Das Pflaster so anarbeiten, dass der Rinnenstrang 3-5 mm unterhalb des Pflasters verläuft



11 Pflaster an den Rinnenstrang anarbeiten



12 Der fertiggestellte Rinnenstrang in der Pflasterfläche vor der Garage entlastet die Schwelle und verhindert aufspritzendes Wasser im Torbereich

Senkrechter Anschluss an die Grundleitung

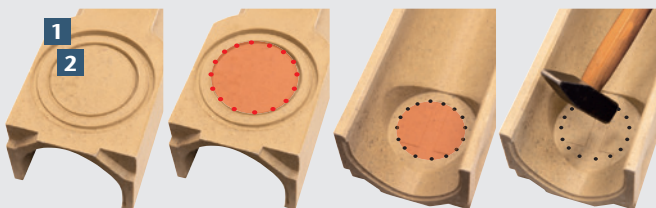

- 1 Nut zum Einklinken des Stützens
- 2 Vorformung zum Ausschlagen (bitte vorbohren ohne Schlag)

An der gekennzeichneten Stelle (Hammersymbol) vorsichtig **mittig von innen** mit der flachen Hammerseite ausschlagen

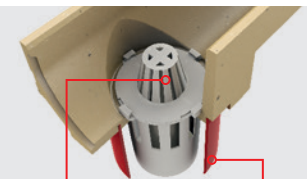

Geruchsverschluss (Art. 01666) von oben einsetzen

Rohrstütze von unten anschließen

ACO Self® Standardpoint

Die Pkw-befahrbaren Punktabläufe von ACO dienen als Ablauf zum Beispiel für die Entwässerung unter Wasserzapfstellen im Garten und im Hof oder als Punktentwässerung.

ACO Self® Standardpoint

aus Polymerbeton, mit aufliegendem Stegrost Stahl verzinkt, Pkw-befahrbar, Anschluss für KG-Rohr DN/OD 110



Standardpoint Flach

Maße: 25 x 25 x 21 cm

Art.-Nr. 319660

Standardpoint Tief

Maße: 25 x 25 x 40 cm

Art.-Nr. 319661



ACO Produktvorteile

- korrosionsbeständig gegen Tausalz und Öl
- hohe Durchflusskapazität
- einfacher Einbau*
- Pkw-befahrbar

* Einbauhinweise siehe: www.aco-selbstbau.de/einbauhilfen

ACO Self® Punktentwässerung – Sammelstelle für Schmutz- und Regenwasser

Wenn Pflastersteine, Gehwegplatten oder Asphalt die Flächen rund um Gebäude versiegeln, kann Regen- und Schmutzwasser nicht natürlich versickern. Die Punktabläufe bieten eine einfache und praktische Lösung für Auffahrten sowie Hofflächen. Sie gewährleisten, dass das Oberflächenwasser gesammelt und abgeführt wird.

Hofablauf aus Kunststoff

schwarz mit verzinktem Abdeckerost und Schmutzfangeimer
Maße: 25 x 25 x 33 cm
Art.-Nr. 316818



Anschlussmöglichkeiten

ACO Self® Standardpoint – Zubehör



Gussrost
Art.-Nr. 319624



Laubfangeimer
Art.-Nr. 319483



Geruchsverschluss
Standardpoint Flach
Art.-Nr. 319644



Geruchsverschluss
Standardpoint Tief
Art.-Nr. 319642



Rosthaken
Art.-Nr. 319655

ACO Produktvorteile

- variabler Ablauf
- Vorformung für Rohrstützen DN 80/100/125*
- Ablaufvermögen bis zu 4,0 l/s
- Schlammweimer mit Bügel, 1,4 l Schmutzfangkapazität
- Pkw-befahrbar

* DN/OD 90/110/140 (DIN EN 13476-2)



ACO Self® Hexaline 2.0 aus Kunststoff – das innovative ACO Rinnensystem

Das ACO Rinnensystem Hexaline ist speziell für die sichere Entwässerung und optische Akzentuierung von Terrassen, Hofeinfahrten und versiegelten Flächen entwickelt worden.

Der recycelbare Kunststoff und das innovative Produktionsverfahren machen den Rinnenkörper leicht, robust und bruchfest. Durch die Wabenstruktur in der Seitenwand erhält der Rinnenkörper eine hohe Stabilität. Eine seitliche Einbettung in Beton ist somit nur erforderlich, wenn die Rinne befahren wird. Der Oberflächenbelag kann direkt angearbeitet werden.

Einsatzbereiche

- Garagen
 - Terrassen
 - Hofeinfahrten
- Länge: 100 cm
Breite: 12,9 cm
Höhe: 7,9 cm

Hexaline 2.0 aus Kunststoff schwarz, mit schwarzem Microgrip Rost aus Kunststoff
Art.-Nr. 319210

Hexaline 2.0 aus Kunststoff schwarz, mit Stegrost aus verzinktem Stahl
Art.-Nr. 319213



ACO Systemvorteile

- viele Gestaltungsmöglichkeiten
- günstige Alternative vom Marktführer
- Farben: metallic-grau, schwarz
- flexibles System einfacher Einbau
- Länge individuell auf örtliche Gegebenheiten anpassbar
- Eckelement für 90°-, 180°- und 270°-Verbindungen
- Abbildung für den Einbau direkt am Produkt
- vorgestanzte Stirnwand, kann auch bei gekürzter Rinne eingesetzt werden
- Pkw-befahrbar
- entspricht EN 1433
- Abdeckroste wahlweise aus Kunststoff, Stahl verzinkt, Edelstahl oder Guss

ACO Entwässerungsrinne Hexaline 2.0 – ein komplettes System

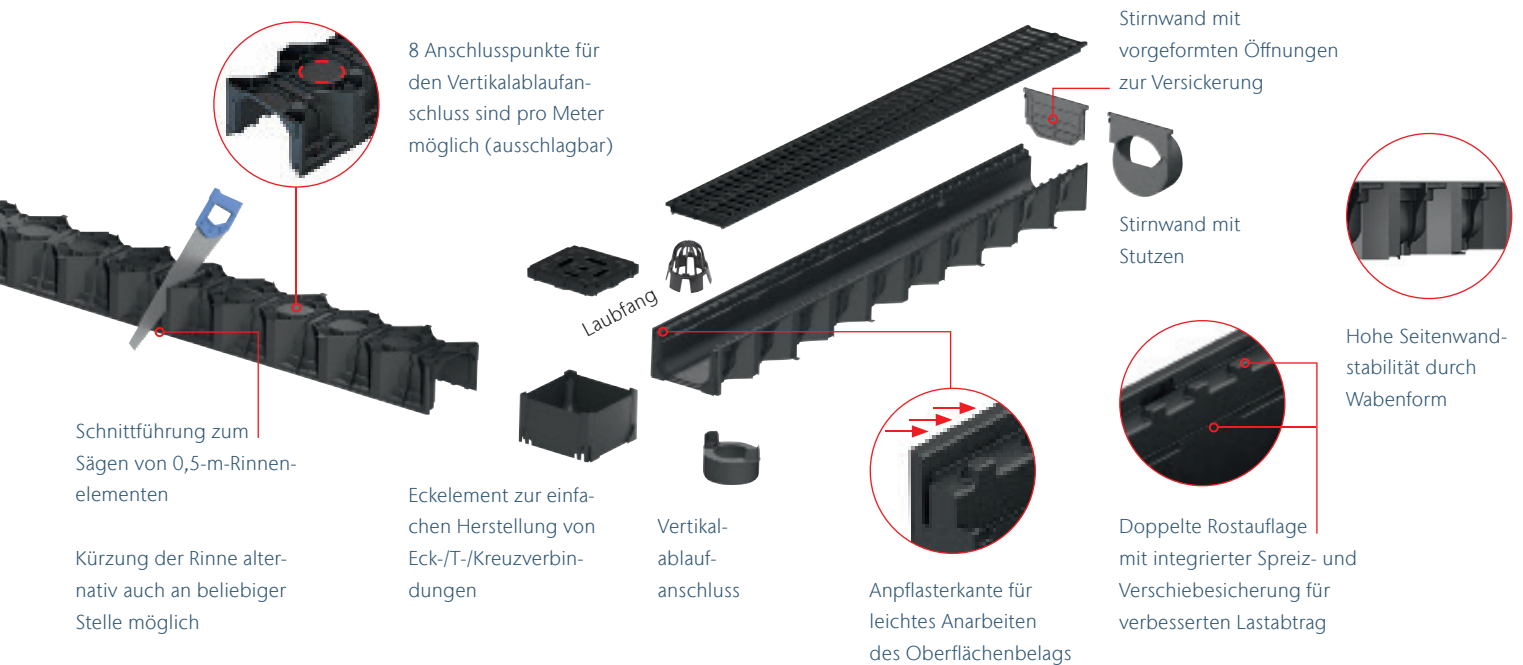

Systemkomponenten

Universal Eckelement
12,5 x 12,5 x 7,5 cm
Art.-Nr. 19280



Stirnwand mit Stützen
für KG-Rohr DN/OD 110
Art.-Nr. 319289



Zubehörset
Art.-Nr. 319287:

- 2x Stirnwand
- Vertikalablaufanschluss
- Laubfang



Informationen zum Einbau direkt auf der Unterseite der Rinne

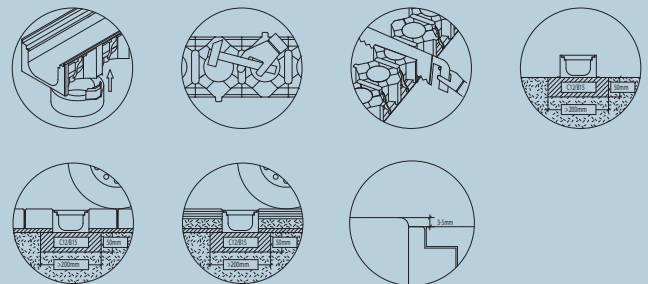

Rutschhemmender Microgrip-Rost

Im Bereich von Terrassen oder Hauseingängen können glatte Oberflächen bei Feuchtigkeit schnell zur Rutschpartie werden. Viele Bodenbeläge werden aus diesem Grund mit rutschhemmenden Oberflächen ausgestattet. Um die Lösung abzurunden, bietet ACO mit dem neuen Kunststoffrost mit Microgrip erstmals auch eine rutschhemmende Abdeckung für Entwässerungssysteme rund ums Haus.

Der Rost ist zusätzlich zu der bewährten Noppenstruktur mit vielen kleinsten Erhebungen ausgestattet, die selbst bei hoher Feuchtigkeit für Trittsicherheit sorgen. Die Struktur ist direkt in die Rostoberfläche eingeformt und damit besonders haltbar. Auch nach starker Beanspruchung durch das Überfahren mit dem Pkw behält der Kunststoffrost seine rutschhemmende Eigenschaft.

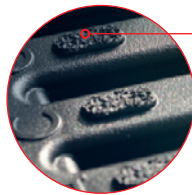

Microgrip erreicht eine Rutschhemmung der Klasse R11 gemäß DIN 51130

Die Oberfläche mit Microgrip sorgt auch bei Nässe für hohe Rutschsicherheit

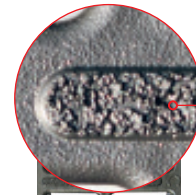

Patentierter rutschhemmende Struktur auf dem Kunststoffrost

Pkw-befahrbar

UV-stabil

Gleichbleibend schwarze Gussoptik ohne die für Gusseisen typische korrosionsbedingte Patina

Leicht auf jede Länge kürzbar

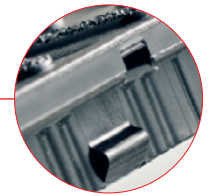

Das Reinigen und Warten der Rinnen ist dank der schraublosen Rostarretierungen an allen Rosten denkbar einfach

Anschluss der Stirnwand an die ACO Self® Hexaline

14

Seite 1 zeigt zur Rinne

Seite 2

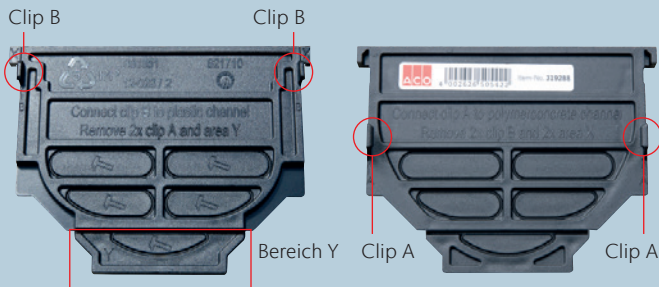

Verbinden Sie Clip A mit dem Kunststoffrippenkörper. Entfernen Sie zweimal Clip A und Bereich Y.

15



1 Bereich Y an Sollbruchstelle abbrechen



2 Clip A links und rechts mit dem Cutter entfernen



3 Clips B einrasten lassen

ACO Self® Hexaline – unkompliziert und schnell

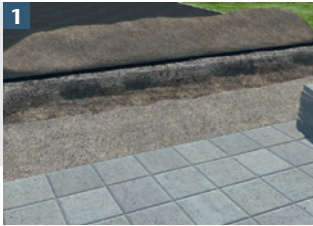

1 Graben für das Betonbett ausheben. Das Betonbett soll später ein Mindestmaß von 5 cm Höhe und 20 cm Breite haben. Wir empfehlen die vordere und die hintere Reihe der Pflastersteine auch mit in ein Betonbett zu setzen

- falls Sie die Fläche komplett neu gestalten, spannen Sie eine Richtschnur, welche das spätere Oberflächenniveau hat



2 Den erdfeuchten Magerbeton (C 15/ B 15) in den Graben füllen und verdichten
Das Betonbett auf die gewünschte Höhe abziehen (80–83 mm zum Oberflächenbelag)

- falls der Rinnenstrang in einen bestehenden Belag eingesetzt wird, bauen Sie eine Schablone mit der gewünschten Höhe z. B. aus Holz



3 An der gewünschten Stelle der Rinne die Vorformung zur Entwässerung ausschlagen



4 Jeweils eine Stirnwand am Rinnenanfang und am Rinnenende setzen. Den Ablaufanschluss an die Rinne und den Laubfang an die Ablauföffnung setzen



5 Verbinden Sie die Rinnenelemente über das Nut-Feder-System miteinander



6 Den kompletten Rinnenstrang an die gewünschte Stelle setzen



7 Bei Längen von mehr als 5 m bitte von der Ablauföffnung aus entsprechende Elemente verlegen



8 Sie haben die Möglichkeit, die Rinne mit Kunststoffrost an jeder beliebigen Stelle zu kürzen



9 Achten Sie darauf, dass die Rinnenoberkante dauerhaft ca. 3–5 mm unter dem Oberflächenbelag liegt

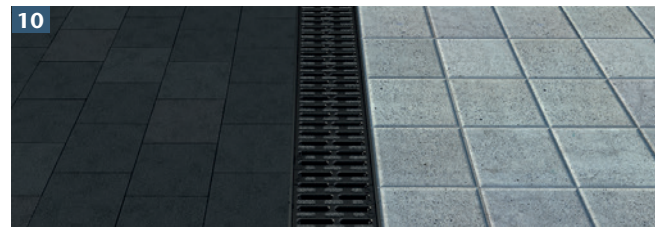

Einbau des Eckelements



Sie haben die Möglichkeit mit dem Universal-Eckstück 90°, 180° und 270° Ecken herzustellen

Einbauvideo
ACO Self®Hexaline



ACO Self® Hexaline mit Schlitzaufsatz

Mehr Stil für Ihre Terrasse

Der ACO Hexaline Schlitzaufsatz ersetzt die 12 cm breite Rostabdeckung der Entwässerungsrinne und fügt sich bei weniger als 2 cm Öffnungsbreite unauffällig in die Gesamtoptik ein – am Ende der Auffahrt, der Terrasse oder entlang der Garage. Der Schlitzaufsatz ist optimal für 6 cm hohe Pflastersteine geeignet.

Unauffällig fügt sich die Schlitzrinne in die Gesamtoptik ein

Systemkomponenten

Rinnenelement

Länge: 100 cm
Breite: 12,9 cm
Höhe: 13,8 cm
Art.-Nr. 319555



Revisionselement

- Revisionselement zur einfachen Säuberung der Rinne
- zur Verwendung am Anfang und Ende des Rinnenstrangs empfohlen
- 12,5 x 12,5 x 13,8 cm
- Art.-Nr. 319560



Stirnwand

- alternativ für Rinnenanfang/-ende
- Art.-Nr. 319288

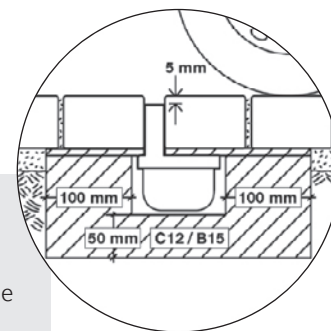

Einbauhinweis

Der Einbau der ACO Hexaline mit Schlitzrahmen erfolgt analog zum Einbau der Rinne mit Rost wie auf Seite 16-17 beschrieben.

