

Dicht. Beständig. Leicht.

ACO Leichtflüssigkeitsabscheider und Pumpstationen aus Polymerbeton

- Oleosmart **Pro**
- Oleopator **Pro**
- Powerlift **Pro**

ACO. creating the future of drainage

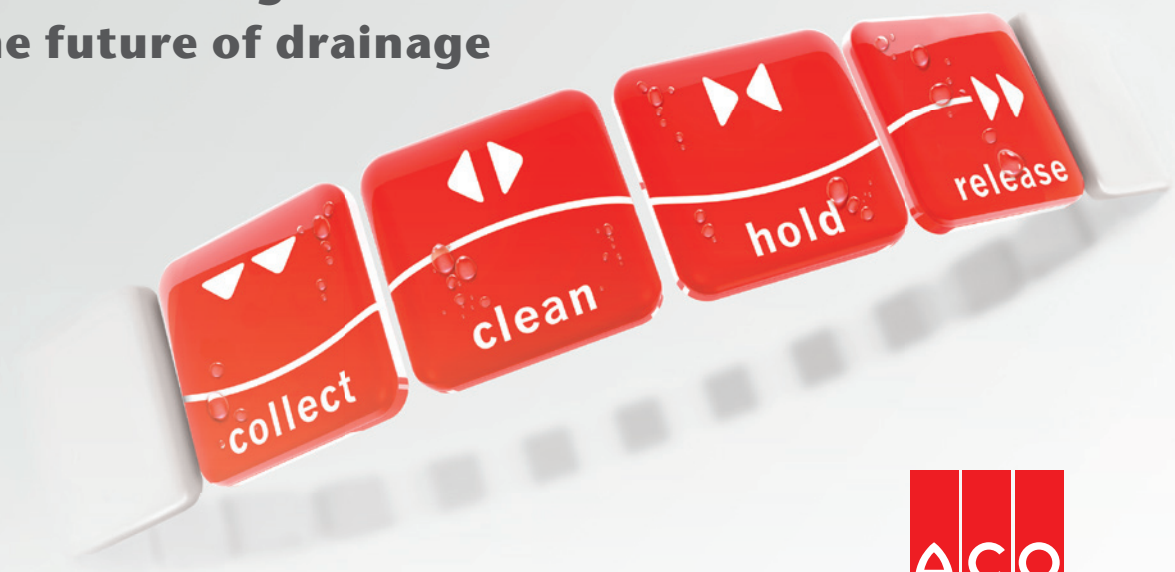

Die ACO Systemkette schafft die Entwässerungslösungen für die Umweltbedingungen von morgen

Zunehmend extreme Wetterereignisse erfordern immer komplexere Entwässerungskonzepte. Hierfür schafft ACO kluge Systemlösungen, die in beide Richtungen funktionieren: Sie schützen die Menschen vor dem Wasser – und umgekehrt. Jedes ACO Produkt sichert innerhalb der ACO Systemkette den Weg des Wassers mit dem Ziel, es ökologisch und ökonomisch sinnvoll weiterverwerten zu können. Innerhalb der ACO Gruppe unterstützt ACO Tiefbau die globale Systemkette und schafft in den Anwendungsbereichen Tiefbau und Galabau mit weltweit führenden Entwässerungssystemen zukunftsfähige und sichere Systemlösungen für Verkehrsinfrastrukturen.



collect:
Sammeln und
Aufnehmen

- Entwässerungsrinnen
- Straßen- und Hofabläufe
- Aufsätze
- Schachtabdeckungen



clean:
Vorreinigen und
Aufbereiten

- Abscheider
- Sedimentations-
und Filteranlagen



hold:
Abhalten und
Rückhalten

- Havariesysteme
- Regenrückhalte-
becken



release:
Pumpen, Ableiten und
Wiederverwenden

- Blockrigolen
- Drosselsysteme
- Pumpstationen



ACO Systemkette
in Aktion



Entwässerung einer Logistikfläche über Entwässerungsrinne ACO DRAIN® PowerDrain, Leichtflüssigkeitsabscheider Oleopator Pro und Pumpstation Powerlift Pro mit Probenahmemöglichkeit.

Jedes Produkt von ACO Tiefbau unterstützt die ACO Systemkette

ACO Leichtflüssigkeitsabscheider und Pumpstationen aus Polymerbeton

Ob Tankstelle, Waschstraße oder Industrie- und Gewerbefläche: Wo wassergefährdende Leichtflüssigkeiten anfallen, werden Leichtflüssigkeitsabscheider eingesetzt. Diese behandeln das Abwasser damit keine Schadstoffe in Kanalsystem und Gewässer gelangen können. Das Funktionsprinzip basiert auf dem physikalischen Schwerkraftprinzip. Mithilfe der Gravitation werden Öl, Sedimente und Feinpartikel vom Abwasser getrennt. Aufgrund des hervorragenden Eigenschaftsprofils des Polymerbetons, kann auf eine Beschichtung oder eine PE-HD-Innenauskleidung verzichtet werden. ACO Abscheider aus Polymerbeton sind nahezu wartungsfrei und bieten ein Höchstmaß an Betriebssicherheit.

Zeichnungen, Ausschreibungstexte und Einbauanleitungen erhalten Sie unter www.aco-tiefbau.de

Probleme mit herkömmlichen Abscheideranlagen ...

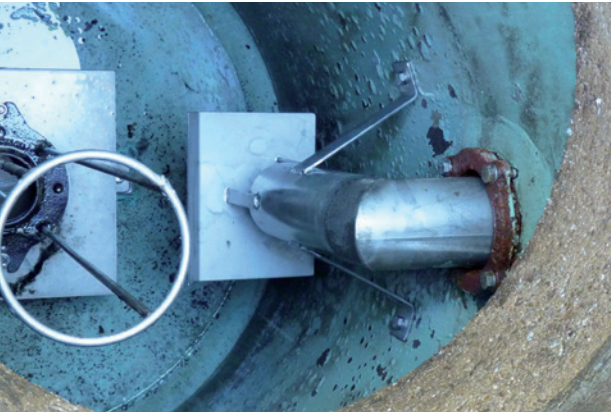

Diese Schäden gehören der Vergangenheit an:
beschädigter Schutzanstrich

Behälterbeschichtung

Problematisch ist die Dauerhaftigkeit von Beschichtungen, die Betonbehälter von Abscheideranlagen gegen Korrosion durch aggressive Leichtflüssigkeiten schützen sollen. Sehr häufig zeigen sich hier Beschädigungen aufgrund unzureichender Widerstandsfähigkeit herkömmlicher Beschichtungssysteme gegenüber chemischen und mechanischen Einwirkungen. Dadurch kann Betonkorrosion eintreten und in der Folge die Standsicherheit des Schachtbauwerks gefähr-

den. Zur Sanierung einer defekten Beschichtung müssen die Einbauteile aus der Abscheideranlage ausgebaut werden, die defekte Beschichtung muss vollständig entfernt werden, dann muss getrocknet, grundiert, beschichtet und Einbauteile wieder installiert werden. Das kostet ein schnell paar Tausend Euro und einige Tage Zeit.



zerstörte Mörtelfuge

Mangelhafter Schachtaufbau

Ziel einer jeden Abscheideranlage ist die Reinigung von överschmutztem Abwasser vor der Einleitung in die öffentliche Abwasseranlage. Um zu erreichen, dass selbst unter widrigen Umständen keine Öle über den Schachtaufbau austreten können, muss der Schachtaufbau nach strenger Norm (DIN 1999-100, DIN EN 858) flüssigkeitsdicht ausgeführt werden. Die Mörtelfugen spielen dabei eine große Rolle. Durch Schlagbelastungen oder Verwendung von ungeeignetem Mör-

tel entstehen Risse bzw. Abplatzungen, die letztendlich zu einem undichten Schachtaufbau führen. Oftmals sind die Anlagen nicht gegen Überflutung, z.B. Rückstau aus dem öffentlichen Kanal abgesichert. Es besteht die Gefahr, dass Leichtflüssigkeit mit dem ansteigenden Wasserspiegel aufschwimmt und über beschädigte Mörtelfugen das Erdreich kontaminiert.



biogene Korrosion

Biogene Korrosion

Viele Schäden in Pumpstationen und anderen Schächten befinden sich oberhalb der abwasserführenden Linie (Gasraum). Besondere Gefährdung der Bauteile entsteht durch im Abwasser in gelöster Form vorliegende Sulfidverbindungen. Durch mikrobiologische Umsetzung entsteht die für die biogene Korrosion verantwortliche biogene Schwefelsäure. Die Folge: Zerstörung der Transportanlagen, hohe Kosten für Sanierung und Aufrechterhaltung der Transport-

wege, Belastung der Volkswirtschaft durch höhere Abwassergebühren. Zusätzlich ergibt sich auch hier eine Gefahr der nachhaltigen Standsicherheit, wenn Betonkorrosion einsetzt.

... und ihre Lösung

ACO Polymerbetonbehälter: die **Professionelle Lösung**



ACO Polymerbetonschächte und Schachtaufbauteile bestehen aus druckfestem und dichten Polymerbeton mit einer hohen Druckfestigkeit von mind. 90 N/mm² und mind. 22 N/mm² Biegezugfestigkeit. Der monolithische Behälter und der Schachtaufbau werden miteinander verklebt, sodass ein komplett dichtes Schachtsystem entsteht. Da Polymerbeton eine Wassereindringtiefe von 0 mm aufweist, kann auf eine marktübliche und anfällige Beschichtung gänzlich verzichtet werden, ähnlich wie beim Material Kunststoff. Als Ergebnis erhält man einen innen- und außenbeständigen Werkstoff, welcher bis zur Oberkante Schachtabdeckung gegen den Angriff durch Leichtflüssigkeit dauerhaft geschützt ist. Ein weiterer Vorteil liegt in dem leichten Handling, welches aus dem bis zu 60% geringeren Gewicht im Vergleich zu Beton resultiert.

ACO Polymerbetonbehälter –
gefertigt im ACO Werk in Deutschland

Polymerbetonbehälter

- Bis zu 60 % geringeres Gewicht als Stahlbetonbehälter
- Innen- und außenbeständiger Werkstoff ohne Beschichtung/Inliner
- Geringes Sanierungsrisiko durch monolithisch verklebten und dichten Schachtaufbau bis Oberkante Schachtabdeckung
- Keine Wassereindringtiefe
- Hohe Druckfestigkeit von mind. 90 N/mm² und mind. 22 N/mm² Biegezugfestigkeit und Maßgenauigkeit
- Glatte Oberflächen

DIBt-Zulassung

Unter der Nummer Z-54.3-535 und Z-54.3-536 hat das Deutsche Institut für Bautechnik (DIBt) der ACO Tiefbau Vertrieb GmbH die allgemeine bauaufsichtliche Zulassung für die ACO Polymerbetonabscheider Oleosmart Pro und Oleopator Pro erteilt und spricht den Produkten damit die Anwendungsbestimmungen und besondere Eigenschaften für Abscheideranlagen zu.

DIBt

Allgemeine bauaufsichtliche
Zulassung vom DIBt Berlin.

Eigenschaftsprofil Polymerbeton

Werkstoffvergleich Polymerbeton und Beton

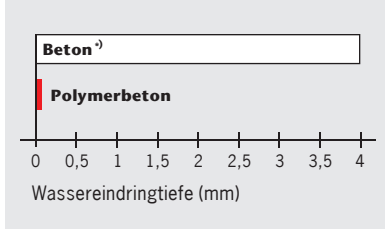

Wassereindringtiefe (DIN 4281) nach 72 Stunden

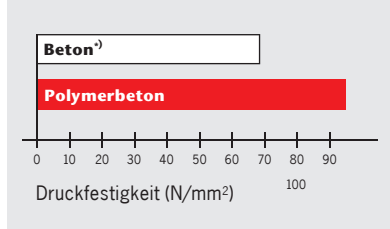

Druckfestigkeiten

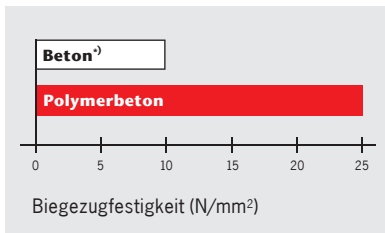

Biegezugfestigkeiten

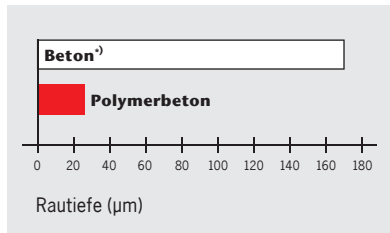

Mittlere Rautiefen von Polymerbeton

¹⁾ Beton für Entwässerungsgegenstände

Dichtheit

Keine Wasseraufnahme

Polymerbeton hat eine Wassereindringtiefe von 0 mm, ist also absolut dicht. Frostschäden sind somit ausgeschlossen.

Gewicht

Fertigteilegewicht

Aufgrund wesentlich höherer Festigkeitswerte bei einer vergleichbaren Dichte sind ACO Polymerbetonprodukte bei gleicher Belastbarkeit leichter als klassische Betonprodukte. Das geringe Gewicht von ACO Bauelementen aus Polymerbeton vereinfacht die Handhabung, den Einbau, reduziert Kosten und schont Ressourcen, insbesondere beim Transport.



ACO Polymerbeton
Beständigkeitsliste
[www.aco-tiefbau.de/
service/bestaendigkeit](http://www.aco-tiefbau.de/service/bestaendigkeit)

Beständigkeit

Frost-Tausalz-Beständigkeit

Polymerbeton erfüllt die Anforderungen der DIN 1045-2 (Anwendungsregeln zu DIN EN 206-1) an die mittlere Abwitterung und die innere Schädigung. Polymerbeton wird der Expositionsklasse XF 4 zugeordnet.

Chemikalienbeständigkeit

Gemäß der ACO Beständigkeitsliste ist Polymerbeton ohne zusätzliche Beschichtungen beständig gegenüber aggressiven Medien und sogar unter extremen Bedingungen vielseitig und dauerhaft einsetzbar. So ist er beständig gegen gängige Enteisungsmittel und resistent gegen biogene Schwefelsäure.

ACO Polymerbetonbehälter: die **Professionelle** Lösung

Das **Pro** für **Bauunternehmer:**

- Kurze Lieferzeiten
- Leichte Bauteile
- Geringste Toleranzen
- Hohe Ausführungssicherheit

Das **Pro** für **Planer:**

- Innovative Technologie
- Höchste Dichtigkeit
- Schnelle Montage
- Dauerhafte Beständigkeit

Das **Pro** für **Betreiber:**

- Hohe Wirtschaftlichkeit
- Hohe Betriebssicherheit
- Wartungsarm
- Langlebiges System



ACO Oleosmart Pro – der Leichtflüssigkeitsabscheider aus Polymerbeton

Erhöhte Anforderungen an den Umweltschutz und ein größeres Haftungsrisiko bei Umweltschäden erfordern neue Lösungen in der Abscheidetechnik. Betrachtet werden müssen hierbei

- Betriebssicherheit
- Wartungsaufwand
- Kosten des Betriebs

Mit bewährter Qualität bietet ACO mit dem Oleosmart Pro eine praxisgerechte Lösung mit neuartiger und innovativer Technologie an, die den höchsten Anforderungen entspricht.

Abscheider aus Polymerbeton werden durch ihre hohe Sanierungssicherheit und Dichtheit bereits heute den Umweltaforderungen von morgen gerecht.



- 1 Zulaufrohr
- 2 Revisionsöffnung
- 3 Koaleszenzkanäle
- 4 Strömungsgleichrichter
- 5 Schutzrohr mit Schmutzfang
- 6 Auslauf
- 7 Polymerbetonbehälter
- 8 Integrierter Schlammfang
- 9 Schwimmer

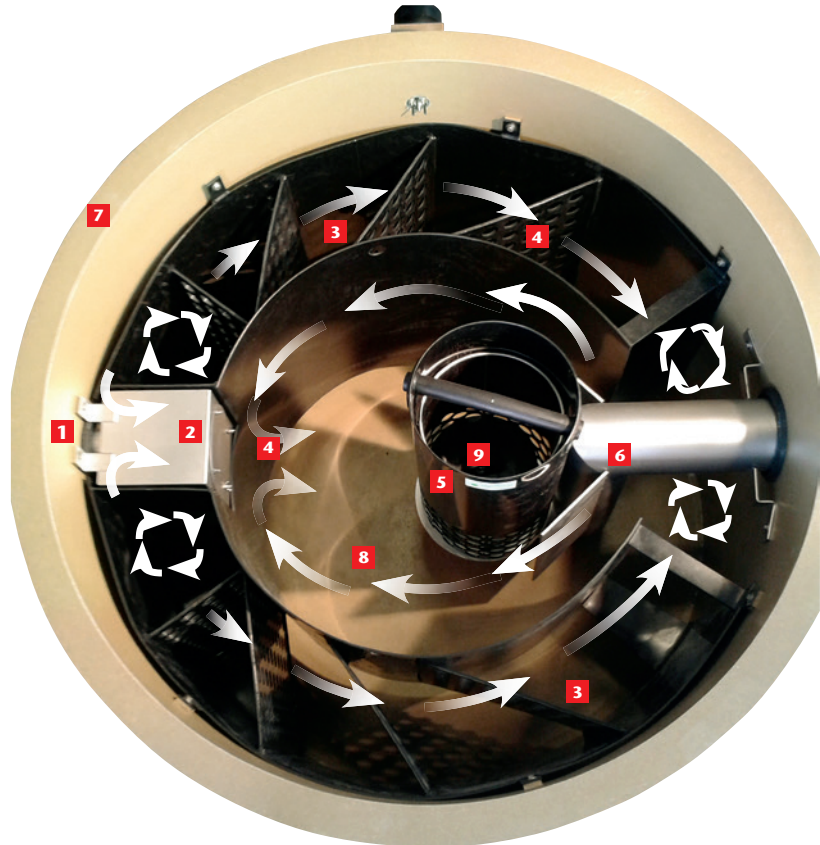

Video ACO Oleosmart Pro

Wartungsarm durch filterlose Mehrkanaltechnologie

Herkömmliche Koaleszenzabscheider filtern neben den im Abwasser enthaltenen Leichtflüssigkeiten auch Schwebstoffe und Feinschlammanteile. Da sich diese Stoffe an den Leichtflüssigkeitstropfen anlagern, bleiben sie an der Oberfläche des Koaleszenzfilters haften. Als Folge dessen muss das Element in regelmäßigen Abständen aufwendig gereinigt werden, um ein Verstopfen und damit eine Fehlfunktion des Abscheiders zu verhindern. Diese Reinigungsintervalle hängen stark von Einsatzort und -zweck des Abscheiders ab und können, je nach Verschmutzungsgrad und der damit einhergehenden Häufigkeit der Reinigung, hohe laufende Kosten verursachen.

Nicht so beim Oleosmart Pro: Dank der filterlosen Mehrkanaltechnologie ist er nahezu wartungsfrei. Betriebsunterbrechungen zur Reinigung der Koaleszenzeinheit entfallen gänzlich (Selbstreinigung durch Strömungsenergie), Folgekosten werden aufgrund der Verschleißfreiheit des Elements erheblich reduziert. Der verstopfungsfreie Koaleszenzkanal mit mindestens 40 Millimetern Lochgröße verhindert zudem ein Verblocken (z. B. durch Feinschlamm und/oder Schwebstoffe) und den damit einhergehenden Aufstau im Abscheider. Das Risiko des Austretens von Leichtflüssigkeiten aus dem Abscheider, insbesondere bei fehlender Überhöhung, ist erheblich minimiert. Eine hohe Betriebssicherheit wird somit erreicht.

Innen- und außenbeständiger Werkstoff ohne Beschichtung oder Inliner

Aufgrund des innen- und außenbeständigen Werkstoffs Polymerbeton entfällt die Notwendigkeit einer Beschichtung oder einer PE-HD-Innenauskleidung.

Grund hierfür ist der inerte Werkstoff Polymerbeton, welcher auch dauerhaft bei bestimmungsgemäßer Anwendung gegen wassergefährdende Leichtflüssigkeiten beständig ist.

Geringstes Sanierungsrisiko durch monolithisch verklebten und dichten Schachtaufbau

Durch den monolithisch verklebten Schachtaufbau mit ACO Schacht- und Auflageringen aus Polymerbeton wird das geringste Sanierungsrisiko bis zur Schachtabdeckung erreicht.

Betriebssicherheit durch turbulenzarme Schwimmerführung

Die filterlose Mehrkanaltechnologie ist maßgeblicher Faktor für eine hohe Betriebssicherheit. Die lange Wasserführung sowie die deutlich reduzierten Fließgeschwindigkeiten im Bereich des Schwimmers machen den Oleosmart Pro selbst gegen erhöhte Zuflussmengen, beispielsweise bei Starkregenereignissen, unanfällig.

Servicefreundlich

Die integrierte Revisionsöffnung am Zulauf gewährleistet einen optimalen Zugang zum Setzen der Absperrblase bei der Dichtungsprüfung. Durch einfaches Herausnehmen von Verschlusschwimmer und Koaleszenzkorb lässt sich die Prüfung komfortabel durchführen.

Separationsprozess

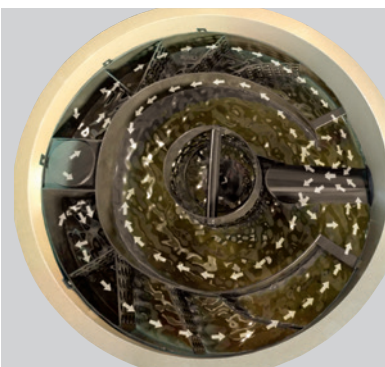

Turbulenzsichere Schwimmerlage mit hoher hydraulischer Toleranz. Somit ist die Betriebssicherheit auch bei kurzzeitiger Überschreitung der Nennbelastung sicher gestellt.

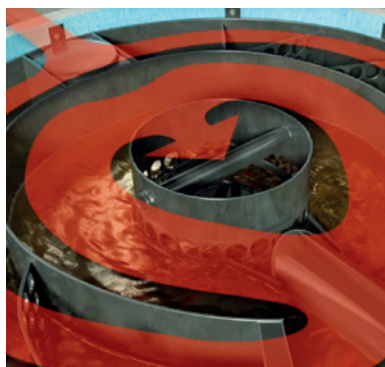

Simultane Trennung von Schlamm und Leichtflüssigkeit im gesamten Abscheideraum



Kleine Öltröpfchen, die aufgrund ihrer geringen Größe oder hohen Dichte nicht direkt an die Oberfläche aufschwimmen, haften an das Koaleszenzelement an. Sobald die Haftigkeit des sich bildenden Ölfilm überschritten ist, lösen sich große Öltröpfchen wieder ab, schwimmen auf und sind somit abscheidbar.

ACO Oleosmart Pro – Objektprogramm

Vorteile auf einen Blick

- Innen- und außenbeständiger Werkstoff ohne Beschichtung/Inliner
- Geringstes Sanierungsrisiko durch monolithisch verklebten und dichten Schachtaufbau bis Oberkante Schachtabdeckung
- Geringes Gewicht
- Wartungsarm durch filterlose Mehrkanaltechnologie
- Hohe Sedimentationsrate durch lange Fließstrecke
- Betriebssicherheit durch turbulenzarme Schwimmerführung



Nenngröße	Zulauf/Ablauf [DN/OD]	Schlammfang [l]	Ölspeicher [l]	Gesamt [l]	Gewicht Becken [kg]	H1 [mm]	T _{Becken} [mm]	Abdeckplatte Aufbau 1 ¹⁾	Abdeckplatte Aufbau 2 ²⁾	Artikel-Nr.
NS 3	160	300	142	636	870	950	495	728100	728102	722718
	160	650	142	812	957	1175	535	728100	728102	722719
NS 4	160	800	142	891	957	1275	435	728100	728102	722720
	160	1200	142	1126	1059	1575	450	728100	728102	722721
NS 6	160	1200	396	1731	2197	1120	430	728106	728107	722722
	160	2500	396	2517	2559	1565	430	728106	728107	722723
NS 10	160	2500	396	2517	2559	1565	430	728106	728107	722727

Optional Schacht- und Auflageringe aus Polymerbeton zum Erreichen der gewünschten Zulauftiefe (siehe Baukastenprinzip, Seite 10)

¹⁾ für monolithischen Aufbau;

²⁾ für reduzierten Schachtaufbau

Maße Polymerbetonbehälter

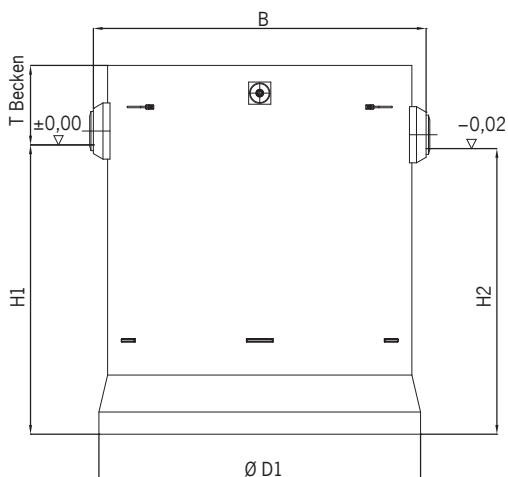

Maße Abdeckplatte

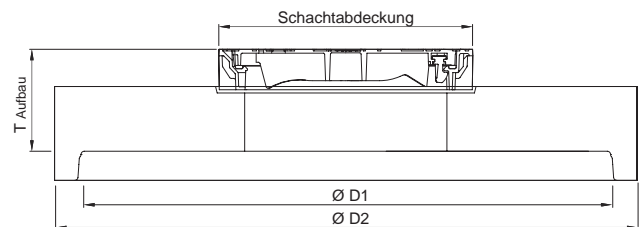

ACO Oleopator Pro – Objektprogramm

Wirksam und dennoch platzsparend arbeitet der Leichtflüssigkeitsabscheider Oleopator Pro. Die Nennleistung und das Volumen des Schlammfangs werden objektspezifisch anhand des tatsächlichen Bedarfs bestimmt. Ein weiterer Vorteil für die Betriebskosten: Alle Abscheider dieser Baureihe sind als Benzin- und als Koaleszenzabscheider geprüft. So muss beim Austausch des Koaleszenzelements der Abwasserstrom nicht unterbrochen werden, da die Benzinabscheidung weiterläuft.

Vorteile auf einen Blick

- Innen und außen beständiger Werkstoff ohne Beschichtung/Inliner
- Geringstes Sanierungsrisiko durch monolithisch verklebten und dichten Schachtaufbau bis Oberkante Schachtabdeckung
- Geringes Gewicht
- Günstige Anschaffungs- und Betriebskosten
- Optimale Zugänglichkeit bei Wartung, Reinigung und Entsorgung durch entnehmbares Käfigelement gewährleistet



Nenngröße	Zulauf/ Ablauf [DN/OD]	Schlammfang [l]	Ölspeicher [l]	Gesamt [l]	Gewicht Becken [kg]	H1 [mm]	T _{Becken} [mm]	Abdeckplatte Aufbau 1 ¹⁾	Abdeckplatte Aufbau 2 ²⁾	Artikel-Nr.
NS 3	110	300	163	571	740	867	253	728100	728102	722037
	110	600	163	826	851	1192	253	728100	728102	722038
NS 3T	110	600	506	1034	935	1457	253	728100	728102	722039
NS 4	160	800	160	806	853	1167	278	728100	728102	722040
NS 4T	160	800	453	1014	945	1432	278	728100	728102	722041
NS 6	160	1200	160	1136	990	1587	278	728100	728102	722042
	160	1800	576	2282	2108	1432	363	728106	728107	722046
	160	2500	576	2635	2270	1632	363	728106	728107	722047
NS 8	160	1600	576	2291	2112	1437	358	728106	728107	722043
	160	2400	576	2644	2275	1637	358	728106	728107	722044
	160	2500	576	2644	2275	1637	358	728106	728107	722045
NS 10	160	2000	576	2653	2274	1672	323	728106	728107	722050
	160	2500	576	3280	2579	1997	373	728106	728107	722048

Optional Schacht- und Auflageringe aus Polymerbeton zum Erreichen der gewünschten Zulauftiefe (siehe Baukastenprinzip, Seite 10)

¹⁾ für monolithischen Aufbau

²⁾ für reduzierten Schachtaufbau

Abdeckplatten aus Polymerbeton für ACO Oleosmart Pro und ACO Oleopator Pro

Zulauftiefe T _{Aufbau} [mm]	Durchmesser D1 [mm]	Durchmesser D2 [mm]	Schachtabdeckung	Gewicht [kg]	Artikel-Nr.
330	1000	1200	1*LW 600	517	728100
505	1000	1200	1*LW 600	782	728102
340	1500	1800	1*LW 600	1255	728106
530	1500	1800	1*LW 600	1544	728107

ACO Leichtflüssigkeitsabscheider aus Stahlbeton

ACO Oleosmart-C-OST

Leichtflüssigkeitsabscheider aus Stahlbeton, mit allgem. bauaufsichtlicher Zulassung Z-54.3-524, NS3 - NS20, beschichtet oder mit PE-HD Innenauskleidung.



ACO Oleopator-C-OST

Leichtflüssigkeitsabscheider aus Stahlbeton, mit allgem. bauaufsichtlicher Zulassung, NS 3-10, 15-50, beschichtet oder mit PE-HD Innenauskleidung.

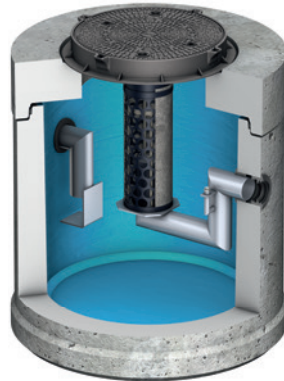

ACO Oleosmart/Oleopator PR-C

Leichtflüssigkeitsabscheider aus Stahlbeton, mit allgem. bauaufsichtlicher Zulassung Z-54.3-522/ Z-54.3-417, beschichtet.

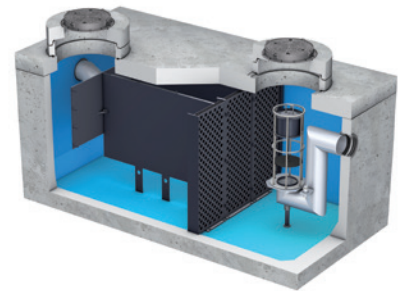

Baukastenprinzip der ACO Leichtflüssigkeitsabscheider

Alle Schachtprodukte folgen dem flexiblen Baukastenprinzip. Die einfache Artikelstruktur ermöglicht, Anlagen individuell zu konfigurieren.

Anwender können Unterteile und Oberteile zeitsparend und schnell auswählen.

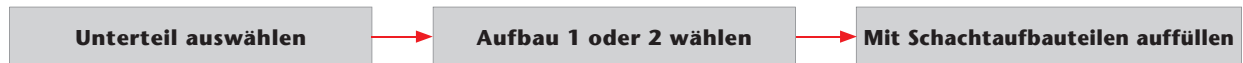
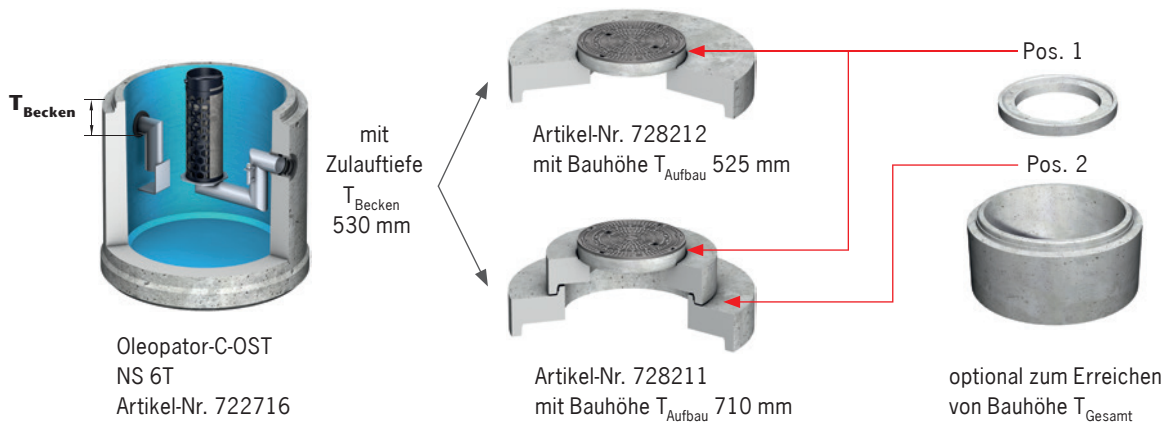

Anwendungsfall Waschplatz

An einem Waschplatz fallen sowohl wassergefährdende Leichtflüssigkeiten als auch grobe und feine Sinkstoffe und Schlämme an. Als wirksame und platzsparende Lösung trennt der Leichtflüssigkeitsabscheider Oleopator Pro die Stoffe aus dem Abwasser. Die Nennleistung und das Volumen des Schlammfangs werden objektspezifisch anhand des tatsächlichen Bedarfs bestimmt. Ein anderer Vorteil für die Betriebskosten: Alle Abscheider dieser Baureihe sind als Schwerkraft- und als Koaleszenzabscheider geprüft. So muss beim Austausch des Koaleszenzelements der Abwasser-

strom nicht unterbrochen werden. Die Schwerkraftabscheidung läuft weiter. Der Benzinabscheider gewährt bei regelmäßiger Kontrolle nach der Eigenkontrollverordnung einen sicheren, einfachen und kostengünstigen Betrieb.

Weitere Einsatzgebiete

- Waschstraßen
- Tankstellen
- Parkflächen
- Trafostationen
- Kraftwerke
- Industrie- und Gewerbeflächen

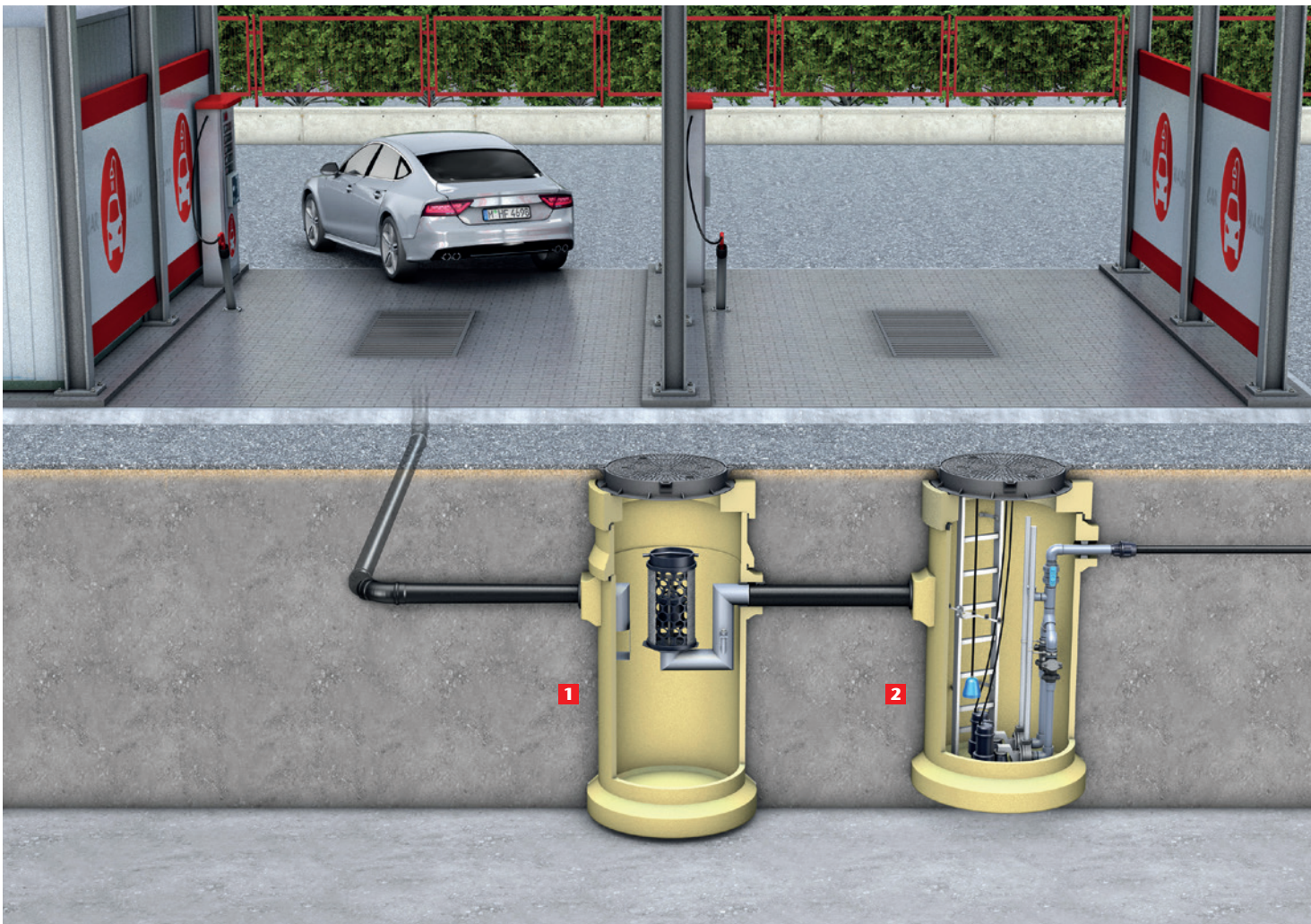

1 ACO Leichtflüssigkeitsabscheider Oleopator Pro zur Trennung von Ölen, Sedimenten und Feinpartikel vom Wasser

2 ACO Pumpstation Powerlift Pro zum sicheren Rückstauschutz und Abwassertransport mit Probenahmemöglichkeit

ACO Pumpstation

ACO Powerlift Pro



Produktvorteile

- Hoch korrosionssicherer Polymerbetonschacht
- Montierte Innenverrohrung
- Korrosionsbeständige Rohrleitungsteile aus Gusseisen EN-GJL und Kunststoff PVC-U
- Schachtabdeckung mit geringem Deckelgewicht und wartungsfreier, schraubloser Arretierung
- Montierte universelle Niveauschaltungshalterung
- Weitestgehend ablagerungsfreier Sammelraum mit großem Nutzvolumen

Produktinformationen

- Einsatz
 - Zur Förderung von Schmutz- und Abwasser aus Sanitärräumen, die sich unterhalb der Rückstauenebene befinden
 - Entwässerung von Niederschlagsflächen
 - Schutz von erdeingebauten Abscheideranlagen gegen Rückstau aus der öffentlichen Kanalisation
- Konstruktion
 - Sammelschacht aus hochwertigem Polymerbeton, optimiert gegen biogene Korrosion
 - Maximale Einbautiefe Kl. D 400/ SLW 60: 4,50 Meter
 - Leichte Zugänglichkeit für Wartungsarbeiten
 - Einsatz von unterschiedlichen Niveaugebern durch universelle Niveauschaltungshalterung
 - Ausgewählte Werkstoffkombinationen für höhere Standzeit
- Lieferumfang Grundschaft
 - Verrohrung DN/OD 63 aus PVC-U bis ca. 30 cm außerhalb des Schachtes
 - Unterwasserkupplungssystem mit kurzem Führungsrohr aus Kunststoff
 - Kugelrückschlagventil aus Gusseisen EN-GJL
 - Kugelhahn aus PVC-U
 - Spülrohranschlussmöglichkeit
 - Universal-Niveauschaltungshalterung aus Edelstahl
 - 1 Zulauf DN/OD 160
 - Grundschaft mit Einstieghilfe und Kettenhalter, Kabelleerrohr und Entlüftungsanschluss DN/OD 110 (Montage der lose gelieferten Bauteile bauseits)
- Separat zu bestellen sind
 - Abdeckplatte
 - Pumpe
 - Steigleiter
 - Schaltgerät
 - Niveauschaltung
 - Führungsrohr
 - Zugkette
 - Schäkel
 - Schacht- und Ausgleichringe zum Erreichen der gewünschten Zulauftiefe

Grundschaft

Typ	Nutzvolumen		T _{Becken} [mm]	Gewicht [kg]	Artikel-Nr.
	von [l]	bis [l]			
Grundschaft fixer Zulauf DN/OD 160	550	785	700	1040	717787

Abdeckplatte

T _{Aufbau} [mm]	Abmessungen		Schachtabdeckung	Gewicht [kg]	Artikel-Nr.
	D ₁ [mm]	D ₂ [mm]			
315	1000	1200	1 x LW 800	424	728233

ACO Pumpstationen aus Stahlbeton und Kunststoff

ACO Powerlift-PSD-B

ACO Powerlift PSD-B aus Stahlbeton ist die Pumpstation von ACO für die Entwässerung von gewerblichen Objekten und großen Regenflächen, die sich unterhalb der Rückstauenebene befinden.

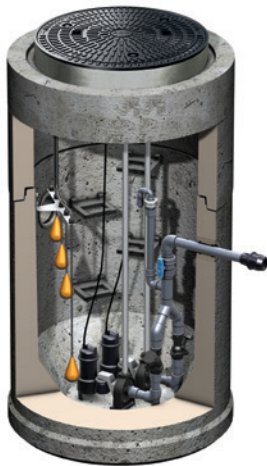

ACO Powerlift PSD-PE

ACO Powerlift PSD-PE aus Kunststoff ist die Pumpstation von ACO für die Entwässerung von gewerblichen Objekten und kleinere bzw. mittlere Regenflächen, die sich unterhalb der Rückstauenebene befinden.



ACO Multi-Max-F

Multi-Max-F ist die Pumpstation von ACO für die Entwässerung von privaten und gewerblichen Sanitärräumen unterhalb der Rückstauenebene ohne Oberflächenwasser.

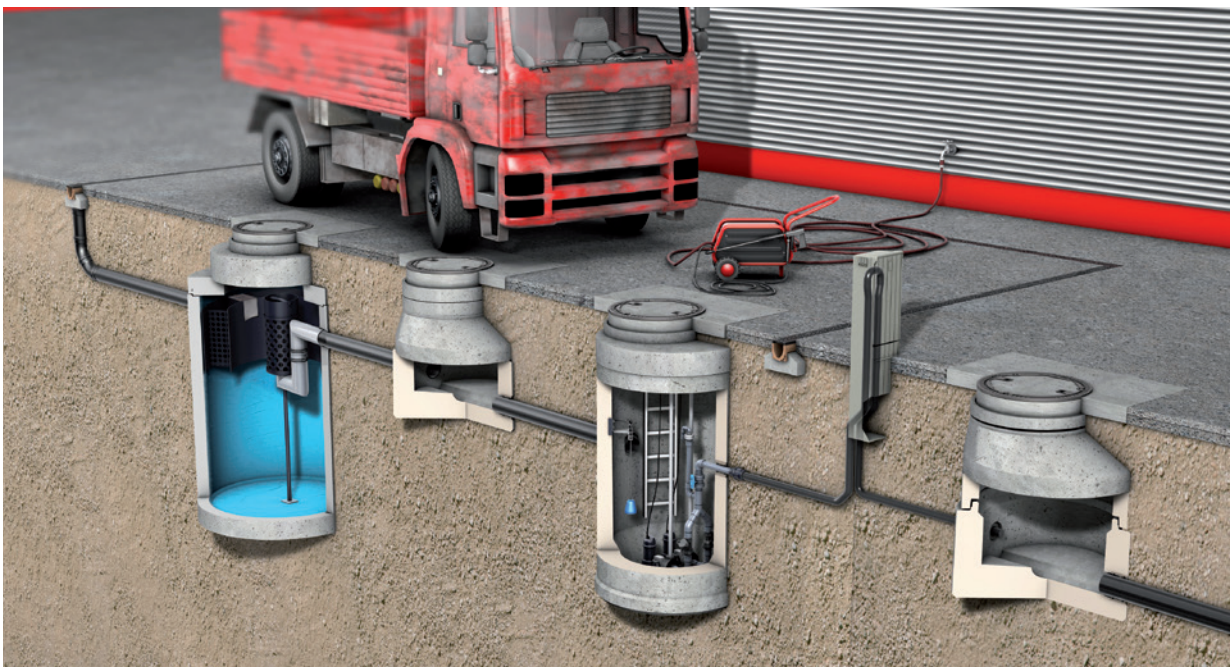
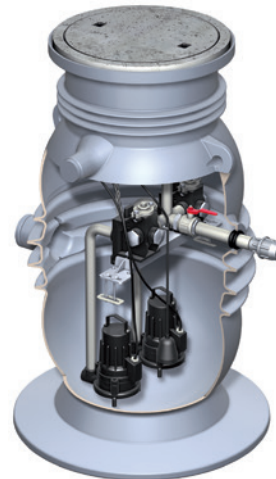

Entwässerung eines Waschplatzes über Entwässerungsrinne ACO DRAIN® PowerDrain und Leichtflüssigkeitsabscheider Oleosmart-C-OST, Probenahmeschacht und Pumpstation ACO Powerlift-PSD-B mit Rückstauschleife und Entspannungsschacht

Einbau von ACO Polymerbetonschächten

ACO Abscheider aus Polymerbeton zeichnen sich beim Einbau besonders durch ihr deutlich geringeres Gewicht im Vergleich zu Stahlbetonabscheidern aus. Vor diesem Hintergrund wird auf der Baustelle ein komfortables Handling erreicht. Zur Realisierung eines dichten und langlebigen Aufbaus, werden die einzelnen Schachteile mit einem 2-Komponentenkleber verklebt. Dazu wird der Kleber kegelförmig und mit 10 mm Dicke auf die

untere Klebefläche aufgetragen. Im Folgenden werden die Elemente innen bündig mit geeignetem Gerät aufeinander gesetzt. Die Klebemasse soll sich nach dem Aufsetzen umlaufend nach innen herausquetschen. Überstehendes Material wird glattgestrichenen und die Innenfuge verfüllt. Anschließend wird die Fuge glattgezogen. Siehe hierzu auch Hinweise der ACO Tiefbau Einbauanleitung für ACO Polymerbetonbehälter.



1 Abladen des Polymerbetonbehälters



2 Setzen des Behälters in die Baugrube



3 Auftragen der Klebefuge und Aufsetzen des Schachtrings



4 Abdeckplatte auf die aufgetragene Klebefuge setzen



5 Verkleben von Auflagerringen



6 Verkleben der Schachtabdeckung

ACO Leistungsangebot für Kunden

Jedes Projekt ist anders, hat seine eigenen Anforderungen und Herausforderungen. Neben unseren Produkten bieten wir Ihnen unser Know-how und unseren Service, um gemeinsam maßgeschneiderte Lösungen zu entwickeln – von der Planung bis zur Betreuung nach der Fertigstellung.



train:

Information und Weiterbildung

In der ACO Academy teilen wir das Know-how der weltweit tätigen ACO Gruppe mit Architekten, Planern, Verarbeitern und Händlern, denen Qualität wichtig ist. Wir laden Sie ein, davon zu profitieren.

support:

Bauberatung und -begleitung

Damit zwischen Planung und Realisierung einer Entwässerungslösung keine bösen Überraschungen auftreten, beraten und unterstützen wir Sie projektbezogen auf Ihrer Baustelle.

design:

Planung und Optimierung

Die Ausschreibung und Planung von Entwässerungslösungen erlaubt viele Varianten. Doch welche Konzeption führt zur wirtschaftlich besten und technisch sichersten Lösung? Wir helfen Ihnen, die richtige Antwort zu finden.

care:

Inspektion und Wartung

ACO Produkte sind für ein langes Leben konzipiert und produziert. Mit unseren After-Sales-Angeboten sorgen wir dafür, dass ACO Ihre hohen Qualitätsansprüche auch nach Jahren noch erfüllt.

www.aco-tiefbau.de

ACO Tiefbau im Internet

Unsere Produkte finden Sie mit allen für Sie wichtigen Informationen auf der ACO Tiefbau Internetseite. Damit können Sie während der Planung sowohl auf technische Beschreibungen als auch auf die dazugehörigen Bildinformationen sowie Ausschreibungstexte und Einbauhinweise zugreifen.

Praxisbezogene Trainings

Veranstaltungen in der ACO Academy sind etwas Besonderes: Sie vermitteln fundiertes Praxiswissen rund um den Bau und sind gleichzeitig ein Treffpunkt für den gemeinsamen Austausch von Praktikern aus der gesamten Branche. Die ACO Academy ist ein Forum für exzellentes Bauen. Zukunftsthemen der Bauwirtschaft werden ebenso wie kompaktes Know-how rund um den Bau praxisnah vermittelt. Informieren Sie sich über die Inhalte der Seminarangebote unter www.aco-tiefbau.de/termine.

Noch Fragen? askACO

Unsere Einladung an Sie: askACO. Gemeinsam finden wir die richtige Antwort auf Ihre spezielle Entwässerungsaufgabe.

www.aco-tiefbau.de/askaco



/ACO.tiefbau



**Jedes Produkt von ACO Tiefbau
unterstützt die ACO Systemkette**

- Entwässerungsrinnen
- Straßen- und Hofabläufe
- Aufsätze
- Schachtabdeckungen
- Abscheider
- Havariesysteme
- Sedimentations- und Filteranlagen
- Blockrigolen
- Regenrückhaltebecken
- Drosselsysteme
- Pumpstationen
- Baumschutz
- Amphibienschutz

ACO Tiefbau Vertrieb GmbH

Postfach 320
24755 Rendsburg
Am Ahlmannkai
24782 Büdelsdorf
Tel. 04331 354-500
Fax 04331 354-358

Postfach 1125
97661 Bad Kissingen
Neuwirtshäuser Straße 14
97723 Oberthulba
Tel. 09736 41-50
Fax 09736 41-21

tiefbau@aco.com
www.aco-tiefbau.de

ACO. creating the future of drainage